

Contact en France :

X62 43013251

Notice de montage

A.M.I. RÉSEAU

Tél. 01 42 77 85 26

info@ami-reseau.fr

www.ami-reseau.fr

Euroservice ref. / ESI Italia ref.

43013251 - 43013258 - 43013259



www.topdrivesystem.com

Suspension pneumatique auxiliaire Version Super confort Coussins Ø 10''

RENAULT Master 210 R350

Traction Roues simples

A partir de 03/2010



Notice de montage



Contenu du kit



Suspension côté droit
Suspension côté gauche (2x)

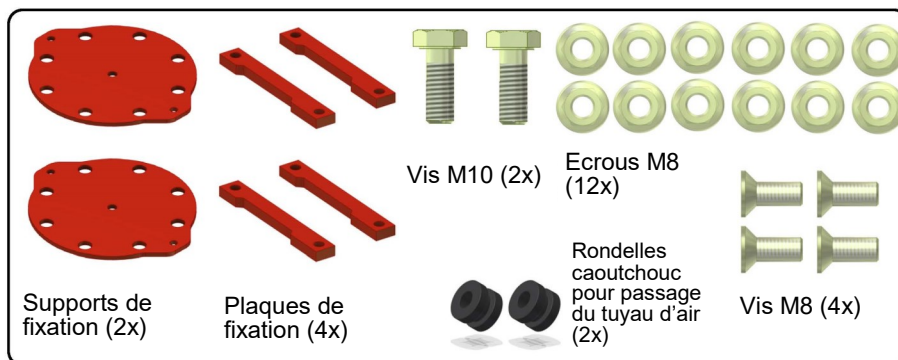

Supports de fixation (2x)

Plaques de fixation (4x)

Vis M10 (2x)

Ecrous M8 (12x)



Rondelles caoutchouc pour passage du tuyau d'air (2x)

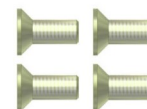

Vis M8 (4x)

Petites fournitures



Etiquette de pression (1x)

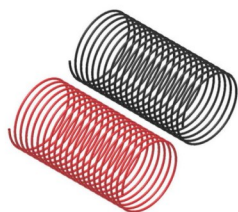

Tuyau Rilsan
• Noir (6 mètres)
• Rouge (6 mètres)

TOP DRIVE CONTROL KIT



STANDARD

Seulement version
43013261



AC version

Seulement versions
43013268
43013269



Colliers de fixation (20x)



Instructions de gonflage (1x)

Côté Droit

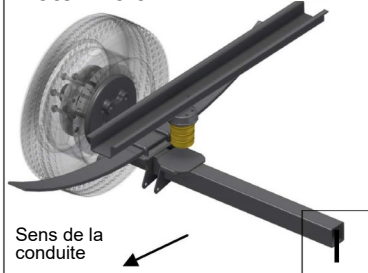

Positionnez le véhicule sur un pont ou sur une fosse pour travailler en **sécurité** et confortablement.

Côté Droit

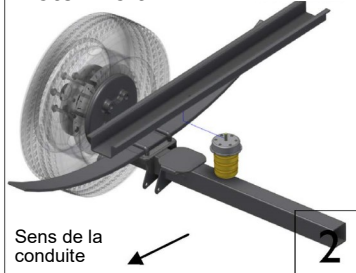

Enlevez les butées de choc d'origine et rendez-les au propriétaire du véhicule.

LATO DESTRO / Côté Droit

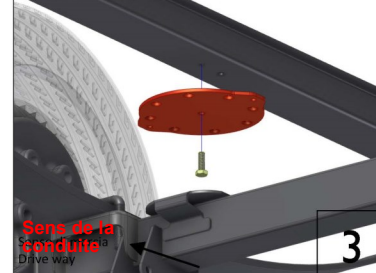

Placez le support supérieur de fixation à l'emplacement libéré par l'enlèvement de la butée de choc et fixez le à l'aide d'une vis M10x1.5 fournie dans le kit.

Côté Droit



Placez les plaques de fixation sur la plaque métallique située sur l'essieu là où venait reposer la butée de choc comme indiqué sur le schéma.

Côté Droit



Fixez le tuyau Rilsan sur le raccord d'air du coussin :

- Tuyau rouge côté droit
- Tuyau noir côté gauche.

Côté Droit



Fixez la partie inférieure de la suspension sur la plaque métallique située sur l'essieu comme indiqué sur le schéma à l'aide des plaques de fixation fournies dans le kit et les écrous de blocage.

Côté Droit

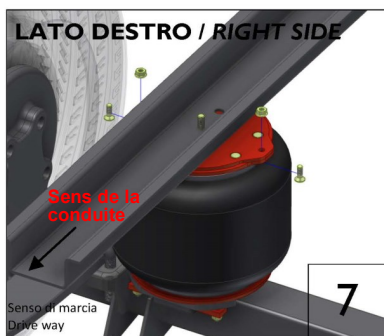

Fixez la suspension sur le support supérieur à l'aide des vis à tête fraisée M8 et les écrous correspondants.

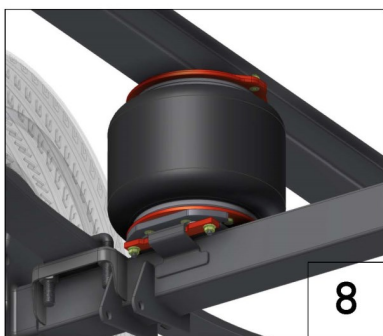

Suspension montée correctement. Répétez les opérations 2 à 8 sur l'autre côté du véhicule et gonflez les coussins à la pression correcte.



Pour une utilisation correcte du système, vous devez vous reporter aux manuels spécifiques inclus dans la livraison. Le manuel d'utilisation du Top Drive System doit être remis à l'utilisateur du véhicule après le montage.

SOSPENSIONI PNEUMATICHE INTEGRATIVE
INTEGRATIVE PNEUMATIC SUSPENSIONS

- Pressione sospensioni pneumatiche
- Air suspensions pressure
- Pression des Suspension à air
- Luffedervungdruck



Placez l'étiquette de pression à un emplacement visible pour le conducteur depuis le poste de conduite.

NOTA : Pour l'utilisation de ce système de suspension pneumatique, suivez les instructions spécifiques qui ne sont pas incluses dans ce manuel. Voir « installation pneumatique » comme selon modèle ci-contre à droite.



ATTENTION : pour le montage de ce système de suspension pneumatique, vous devez vous référer à la notice jointe. En fait, le système peut varier légèrement selon la version choisie (manuelle, électrique ou automatique). Les instructions sont précisées dans le manuel qui est livré avec le kit.

IMPORTANT : n'utilisez pas de liquide TEFLON, de chanvre, ni de peinture, etc. En cas de problème, consultez notre service technique. Si les instructions de montage et d'utilisation ne sont pas respectées, EUROSERVICE et ESI Italie ne peuvent pas être tenus responsables pour les éventuels dommages qui pourraient en résulter.

Pour toute information complémentaire, consultez notre Service Commercial en France : 01 42 77 85 26.

A.M.I. RÉSEAU

Tél. 01 42 77 85 26

info@ami-reseau.fr

www.ami-reseau.fr



www.topdrivesystem.com



Made by

ISO 9001 : 2008 CERTIFIED MANAGEMENT SYSTEM
suspension systems & more

Distributore ufficiale
Official reseller

Euroservice S.r.l.
Strada Fornacino 152
10040 Leini (To) - ITALY
Phone : +39 011 9910838
Fax : +39 (0)11 9910824
info@euroservicecomponents.it
www.euroservicecomponents.it

43013251_IM_ITA-ENG-RO (01/12/2010)

Ce manuel est établi à titre d'illustration et peut représenter dans certains cas de façon incorrecte les pièces fournies dans le kit. Le fabricant Esi Italia se réserve le droit de modifier le contenu de cette notice si cela s'avère nécessaire sans information préalable.